

e-GLEEK by ADVANSEE

INSTRUCTIONS DE MONTAGE (FR)

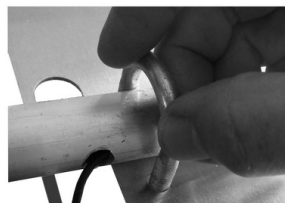

a) Aligner le tube supportant l'antenne avec l'axe de la plaque métallique

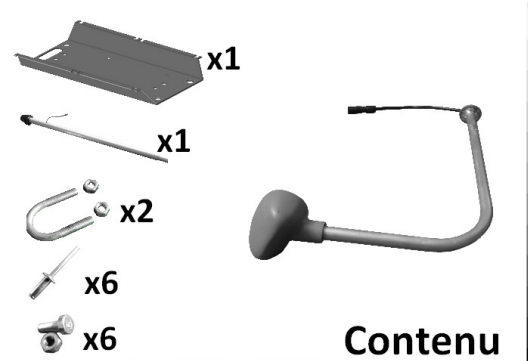
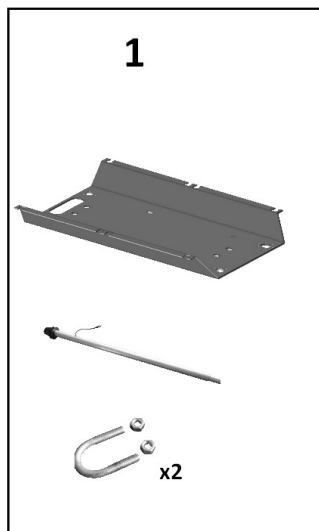

b) Fixer le tube avec les deux brides. Attention de ne pas coincer le câble d'antenne qui doit passer par le trou ovale.

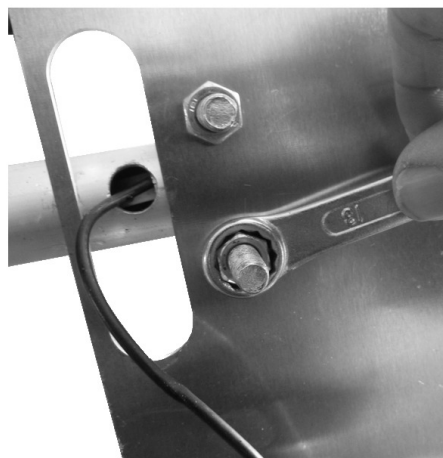

c) Serrer les écrous pour fixer le tube.

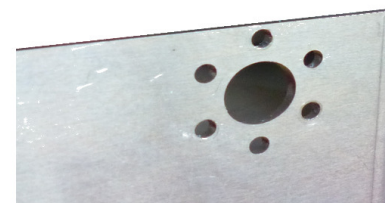

d) Utiliser les 6 écrous pour fixer le tube optique sur la plaque métallique

* Vous pouvez également utiliser les rivets

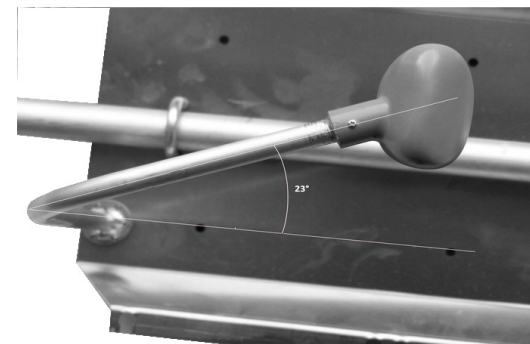

e) Ajuster le tube optique pour obtenir un angle de 23° (les centre de la caméra doit être aligné avec l'axe de la plaque métallique).

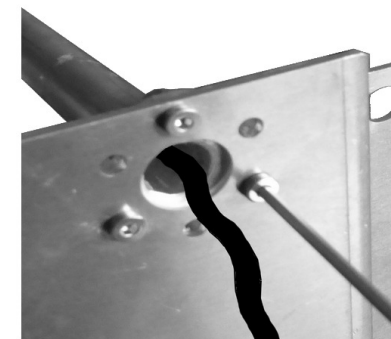

f) Tighten the fixing bolts.



g) Connecter le câble de la caméra au connecteur 4 points de la boîte grise.